

ポスターフレーム スタンダード 組立説明書

※固定箇所数は、サイズにより異なります。

※角や端部などの尖っている部分がある為、ケガをしないようご注意ください。

※穴位置や2枚の板の反りが合わない場合は、表裏や上下方向を組み替えて、調整し固定して下さい。

※UVカットタイプの場合、保護紙に赤色で「コモガラス」または「(株)クラレ」と印刷されている板がUVカットになります。板の表裏はございません。

※汚れは水又は水に1%の中性洗剤を加えた液を柔らかい布に塗布し、ゆっくり拭き落として下さい。破損の原因となる為、絶対にシンナー・除光液・アルコール・ガラスクリーナーなどの溶剤を含む薬品で拭かないで下さい。





※破損の恐れがあるため、ネジ部は緩まない程度の締め加減にして下さい。

※半年に1度程度はネジの緩みがないか点検し、緩んでいる場合は増し締めをして下さい。

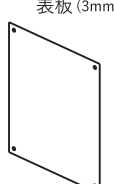
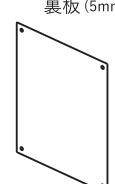

注意

【パーツ一覧】

■アクリル板		■付属部品			
表板 (3mm 厚)  ×1	裏板 (5mm 厚)  ×1	ナベ 6mm (メスネジ)  ×4~16	大頭 8mm (オスネジ)  ×2~16	グラントフック  ×2又は4	脚 80mm (スタンドタイプのみ付属)  ×2

※サイズやタイプにより、付属ネジの数量は変わります。

壁掛けタイプとして使用する場合

※製品サイズの長手が1500mm以上の場合、グラントフックが4つ付属しますのでフレーム上辺の穴全てに取り付けてください。

※壁に付ける画鋲や釘等はお客様準備となります。

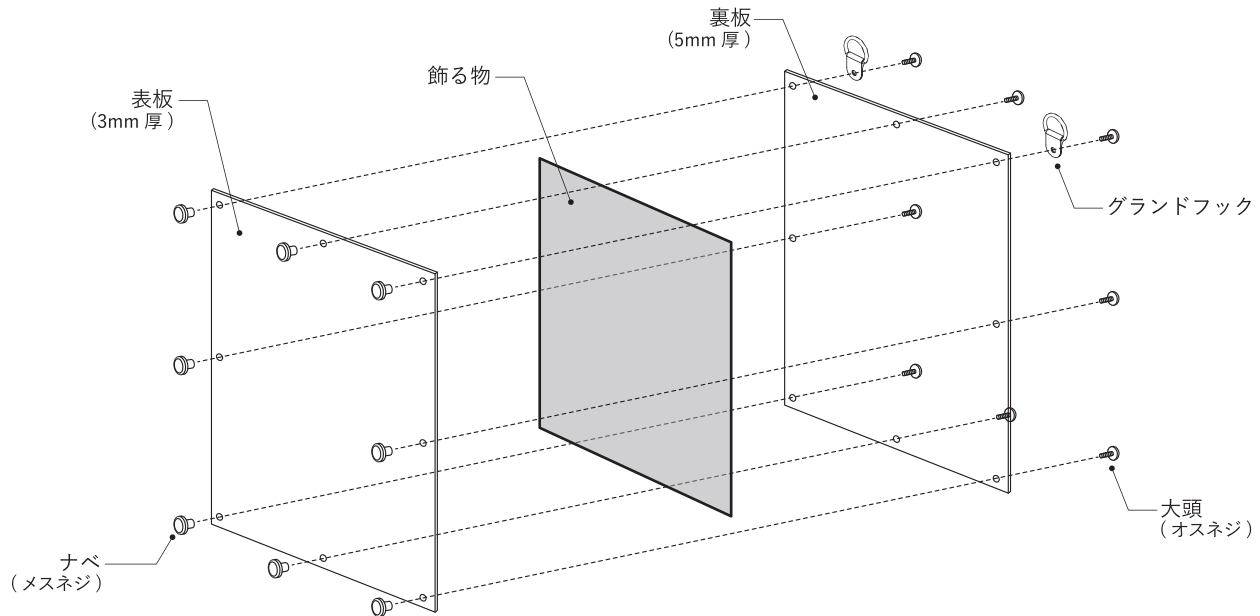

スタンドタイプとして使用する場合

